

# Lamaxa Moments

It's different when it's yours.



**Der SonnenLichtManager**





# Lamaxa Moments

It's different when it's yours.

Sobald Sie Ihr Lamaxa besitzen, spüren Sie:  
es ist viel mehr als ein Lamellendach –  
Es ist Ihr Ort für unvergessliche Outdoor-Erlebnisse.

Einzigartig.  
Persönlich.  
Inspirierend.

Wir haben die höchsten Ansprüche an Qualität,  
Ästhetik, Technologie und Komfort für diesen einen  
Augenblick vereint:

Ihren Lamaxa Moment.



Lamaxa L70, L60 und L50

# Für Ihre schönsten Momente





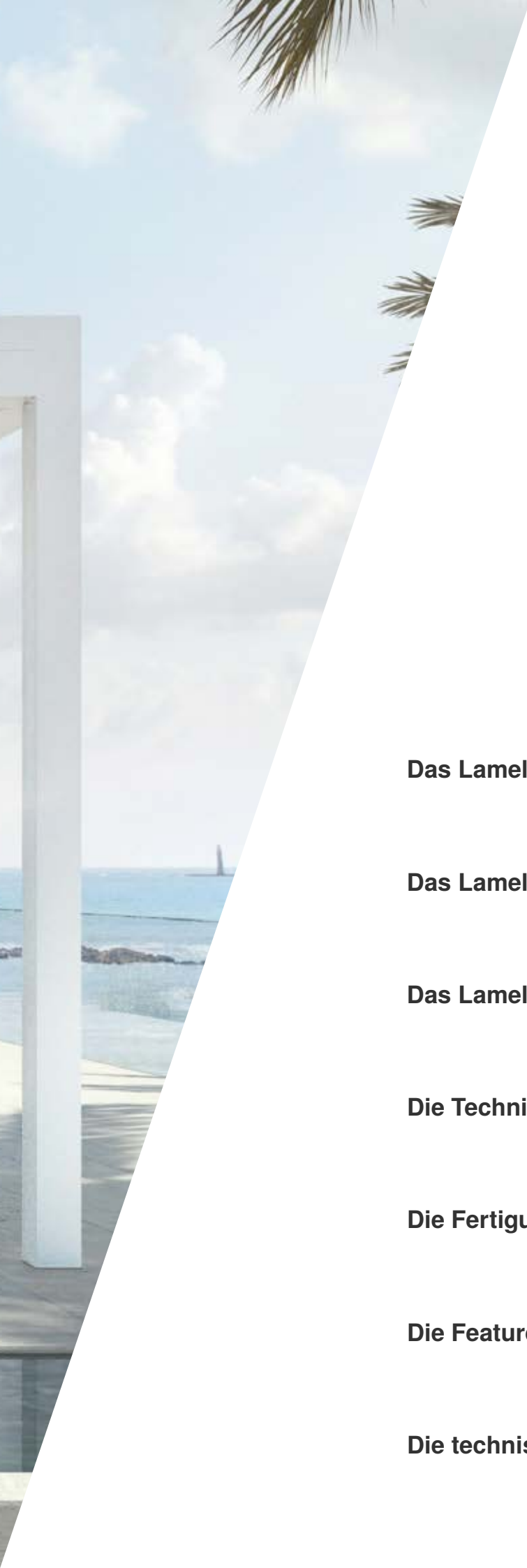

<b>Das Lamellendach Lamaxa L70</b>	<b>/ 06</b>
<b>Das Lamellendach Lamaxa L60</b>	<b>/ 14</b>
<b>Das Lamellendach Lamaxa L50</b>	<b>/ 22</b>
<b>Die Technik</b>	<b>/ 26</b>
<b>Die Fertigung</b>	<b>/ 28</b>
<b>Die Features</b>	<b>/ 30</b>
<b>Die technischen Details</b>	<b>/ 34</b>



Mein Lamaxa Moment

*Nur das  
Meer, die  
Sonne, der  
Wind*

Für mich zählt das Wesentliche –  
im Leben und in den Dingen,  
die mich umgeben.

Daraus schöpfe ich meine Kraft,  
das ist für mich Luxus.

Ich liebe meinen Freiraum, klares  
reduziertes Design und die Zeit,  
es zu genießen.





*Lamaxa L70*









*Design ist für mich die Kunst des Weglassens.*

Weniger kann oftmals mehr sein. Mehr Unabhängigkeit. Mehr Konzentration auf das Wesentliche und Schöne. Und mehr Zeit für das Leben. Mit meinem Lamaxa L70 erlebe ich genau dieses einzigartige Gefühl.

Ich liege am Pool. Mein Blick schweift über das grenzenlose Meer, der Wind streicht über meine Haut und ich genieße die Sonne in vollen Zügen. Wenn ich eher Lust auf ein Wechselspiel aus Licht und Schatten habe, kann ich die Lamellen des Lamaxa L70 auf Knopfdruck je nach gewünschtem Lichteinfall steuern. Und für den freien Blick nach oben sogar komplett beiseite schieben, wie im Cabrio.

Ich liebe es, bei südländischem Outdoor-Flair an einem kühlen Bianco Verde zu nippen und dazu das Lamaxa in mein Wohngefühlzimmer zu verzaubern. Ich kann den Moment jederzeit meinen Wünschen anpassen. Alles ist möglich.

Das puristische, farblich individualisierbare Design von Lamaxa L70 ist das moderne Highlight meiner Terrasse. Ein Statement meiner Persönlichkeit. Für meine schönste Zeit draussen am Meer.

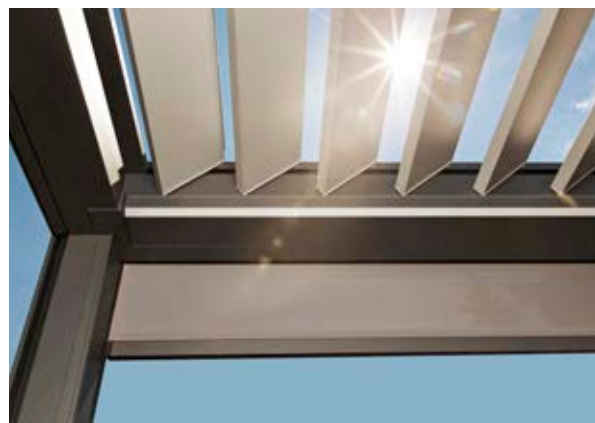

*Die letzten Sonnenstrahlen feiern.*







Mein Lamaxa Moment

## *Der wahre Luxus*

Als wir damals aus der Stadt rausgezogen sind, haben wir uns gefragt: Fühlen wir uns dort auf Dauer wohl? Und heute? Ich muss sagen, es war die beste Entscheidung unseres Lebens. Es ist unser eigenes Reich. Natur so weit man blickt. Und: Es wird immer schöner.





*Lamaxa L70*









*Als ob der Frühling  
früher beginnt...*

Wer einmal miterlebt hat, wie die Obstbäume zu blühen beginnen, wie die Felder spriessen, wie Wildblumen und Stauden wachsen, der möchte es nie mehr vermissen.

Mit dem Lamaxa L70 beginnt unser Frühling früher und der Sommer hält länger an. Es ist der Mittelpunkt unseres neuen Lebensgefühls, in dem nur der Spass mit der Familie zählt, oder das Zusammensein mit guten Freunden. Natürlich auch romantische Stunden zu zweit. Es ist auch der Ort, um einfach die Seele baumeln zu lassen und dem Grillenzirpen zu lauschen. Und wenn mal der Wind auffrischt, sodass die Pappeln rauschen, dann schieben wir einfach die eleganten Glasschiebeelemente zu, sind geschützt und haben weiterhin den Blick in die Natur. Sollte die Abendsonne blenden, fahren wir die ZIP-Markisen herunter und geniessen weiter unsere kleine Insel im Freien.

Lamaxa L70 bringt den wahren Luxus in unser Leben, das worauf es wirklich ankommt. Wir freuen uns auf unser Gartenparadies, jedes Jahr von Neuem.



*... und der Sommer  
niemals endet.*





Mein Lamaxa Moment

## *Pure Freiheit*

Für mich gibt es nichts  
Schöneres als die klare  
Luft der Berge. Am liebsten  
zusammen mit Freunden.  
Ein kühles Bier, ein guter Wein  
und über alles reden. Oder  
einfach auf die Gipfel blicken  
und die Stille geniessen. Wir  
gemeinsam in der Natur, das  
ist das Grösste für mich.





*Lamaxa L60*







*Hier vergesse ich den Alltag, hier schalte ich komplett ab.*



Die unglaublich klare Luft der Berge. Die Fernsicht. Der würzige Duft der Wälder, das sanfte Rauschen des Baches und die Vogelstimmen: Die ursprüngliche Natur ist eine Kraftquelle, die mich nach draussen zieht.

*Reine Luft, gemeinsame Zeit – das ist meine Definition von Freiheit.*

Keinen Augenblick verpassen, die unmittelbare Stimmung noch länger und intensiver geniessen: Mit Lamaxa L60 bin ich nicht nur unabhängiger vom Wetter, ich erlebe es komplett neu – hautnah. Ob bei Sonnenschein, bei Regen und Wind oder sogar bei Schneefall. Ein Raum für alle Fälle.

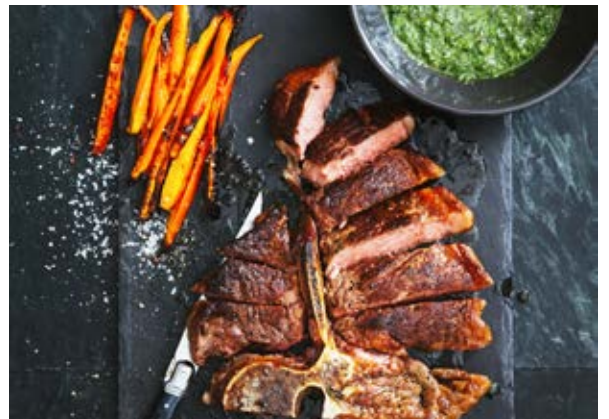

Die Lamellenkonstruktion des Lamaxa L60 schützt vor Regen, der unsichtbar über die integrierte Entwässerung im Pfosten abläuft. Lamaxa L60 trägt darüber hinaus eine enorme Schneelast. Praktisch, wenn ich mal wieder Freunde mit einem herzhaften Winter-Imbiss oder mit Glühwein im Freien überraschen will.



In meiner Outdoor-Küche bleibt der Herd dank Stromversorgung nie kalt. Und falls doch einmal jemand frösteln sollte, schafft der Heizstrahler im Nu wieder wohlige Gemütlichkeit.





Mein Lamaxa Moment

## *Ein Fest für die Sinne*

Ich liebe das Reisen. Ferne Länder. Neue Eindrücke. Ich sauge alles in mich auf und nehme es mit: in meinen Garten. Er ist für mich eine bunte Welt, die ständig wächst und gedeiht und ihren Facettenreichtum zeigt. Jeden Tag eine Auszeit und eine kleine Reise. Für mich ist es wie ein Abenteuer.





*Lamaxa L60*







*Es gibt Momente,  
da ist alles im Einklang.*

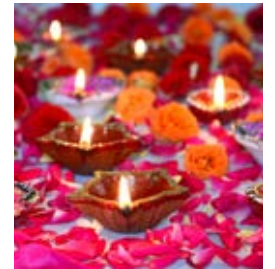

Mein Garten ist ein Ort des Entdeckens und der Inspiration. Eine exotische Inszenierung voller bunter Farben und besonderer Formen. Ich lasse ihn auf mich wirken. Mein Lamaxa L60 bringt Urlaub in meinen Garten. Und das Beste: Ich kann ihn bei jedem Wetter geschützt genießen.

Das elegante Design meines Lamaxa L60 passt sich harmonisch in mein Garten-Ambiente ein. Ich habe es zu meinem ganz persönlichen Ort gemacht. Aus einem nahezu unbegrenzten Spektrum an Farben und Oberflächen habe ich genau die Kombination gewählt, die zu mir und meinem Garten passt.

Es gibt Tage, die verbringe ich komplett draussen. Vom sonnigen Frühstück bis tief in die Sommernacht. Tagsüber stelle ich die Lamellen ganz nach meinen Vorlieben ein und steuere so Licht, Schatten und Sonneneinfall nach meinen Wünschen. Und sobald es dunkel wird, schalte ich das dimmbaren LEDs ein, wähle mein Lichtambiente und lehne mich zurück. Das ist pure Entspannung.



*Meine Auszeit –  
wann ich will.*





Mein Lamaxa Moment

## *Werte, die berühren*

Die grösste Freude in meinem Leben ist die Zeit mit der Familie. Besonders, wenn wir draussen sind. Ich finde, das ist pures Glück und ich spüre, dass es vielen so geht. Der Garten, die frische Luft und das Zusammensein geben uns Kraft.





*Lamaxa L50*









## *Mein Freiraum in filigranem Design.*

Ich liebe die Natur meines Gartens sowie die Freiheit und Unabhängigkeit, die man nur draussen so intensiv erlebt. Diese Unabhängigkeit gilt auch für das Wetter. Mit Lamaxa L50 können wir jeden Tag im Freien verbringen und die Sommersaison verlängern.

Ich konnte entscheiden, ob wir unser Lamaxa L50 freistehend oder mit Wandanbindung aufbauen wollten. Als individuelle Ausstattung haben wir einen Schiebeladen mit Holzfüllung gewählt, der seitlich vor Wind und auch vor Blicken schützt.

Und wenn der Abend kommt und alles ruhiger wird, schalte ich das faszinierende Lichtschauspiel ein: die in den Lamellen integrierte LED-Beleuchtung. Dazu einen guten Wein. Die Beine hochlegen. Und alles ist perfekt. So geniessen wir die Stunden zu zweit.



## *Die beste Zeit miteinander verbringen.*





Die Lamaxa Technik







# Eine Klasse für sich.

Ein Lamaxa ist eine Klasse für sich, die Massstäbe definiert: in der Technologie, in der Qualität, im Design und in der Ausstattung. Das System kann freistehend, mit Wandanbindung oder ganz ohne Pfosten (L60/L70 Free) montiert werden.

Die Konstruktion von Lamaxa besteht aus hochwertigem, pulverbeschichtetem Aluminium mit höchster Stabilität. Die geschlossenen Lamellen sind für eine Windlast von 1,1 kN/m<sup>2</sup> ausgelegt. In der Grösse von 6 x 4,5 m hat das Lamaxa eine max. Tragfähigkeit von bis zu 230 kg/m<sup>2</sup> bzw. eine max. Schneelast von 50 kg/m<sup>2</sup> (bis zu 1.350 kg).

Ein weiteres Highlight ist die WMS Steuerung: Lamellen, Licht, senkrechte Verschattung, Heizung und Zeitsteuerung können bequem per Handsender oder Smartphone mit dem WMS WebControl pro gesteuert werden. Auch eine vollautomatische Steuerung des Lamaxa ist möglich: so positionieren sich die Lamellen je nach Witterung, Temperatur oder Sonnenstrahlen optimal.

Lamaxa steht für Ihre individuelle Lebensqualität. Sie können aus einem grossen Spektrum zur witterungsfesten Farbbeschichtung wählen. Zusätzlich stehen zahlreiche technische Ausstattungshighlights zur Wahl. Dazu zählen die dimmbaren LED-Strips, die vor Wind, Sonne und Blicken schützenden ZIP-Markisen, die edlen Schiebeelemente aus Glas, Holz oder Aluminium sowie die wärmenden Heizstrahler.

-  flexibler Sonnenschutz
-  windstabil
-  Schutz vor Schnee
-  Schutz vor Regen
-  automatisierbar
-  individualisierbar
-  erweiterbar



## 1 LED- und RGB-Stripes

Die integrierte LED-Beleuchtung sorgt als direkte oder indirekte Variante für die perfekte Lichtstimmung am Abend. Fernsteuer- und dimmbar – optional auch in RGB.

- In Pfosten/Traverse integriert ●
- An Pfosten/Traverse angebracht ○
- In Lamelle integriert ◆
- Rundum Beleuchtung Traverse ▲

L70      L60      L50

●      ●      ○◆▲

## 2 Design Heizstrahler

Infrarot Kurzwellenstrahler mit getönter Glaskeramik.

L70      L60      L50

●      ●      ●

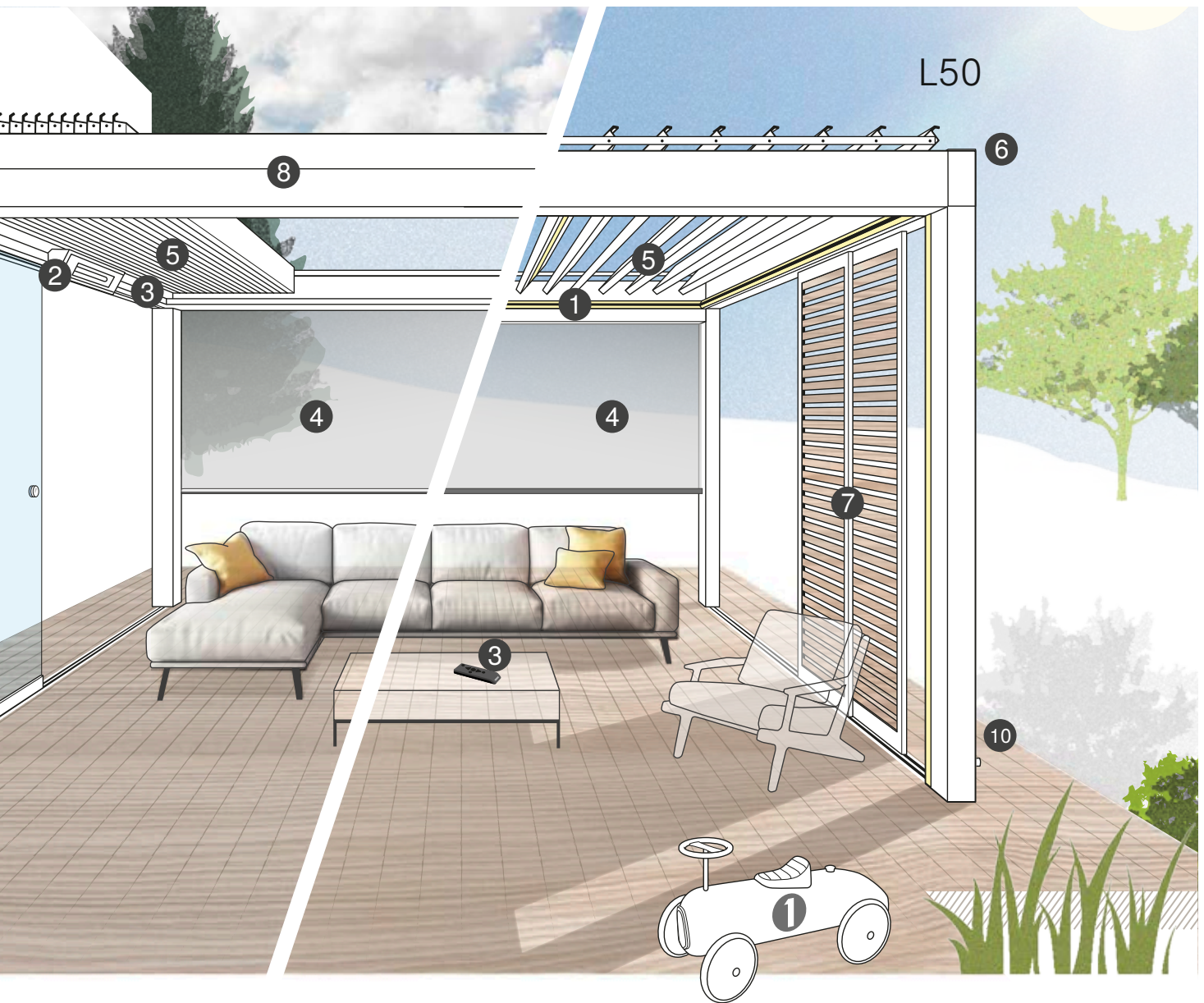

**3**  
**WMS Funkmotor**  
 Flexible Bedienung mit WMS WebControl pro per Smartphone oder mit einem WMS Handsender.

- |     |     |     |
|-----|-----|-----|
| L70 | L60 | L50 |
| ●   | ●   | ●   |

**4**  
**Senkrechter Schutz aus Stoff**  
 mit easyZIP-Führung als integrierte oder aufgesetzte Variante für vertikalen, textilen Sicht- und Sonnenschutz.  
 Integriert ●  
 Aufgesetzt ○

- |     |     |     |
|-----|-----|-----|
| L70 | L60 | L50 |
| ●   | ●   | ○   |

**5**  
**Lamellen**  
 Die doppelwandigen Lamellen, sind bei L50 und L60 drehbar und bei L70 dreh- und verfahrbar.  
 ● Dreh- und verfahrbar  
 ○ Drehbar

- |     |     |     |
|-----|-----|-----|
| L70 | L60 | L50 |
| ●   | ○   | ○   |

**6**  
**WMS Wetterstation**  
 Die WMS Wetterstation steuert das Lamaxa nach Niederschlag, Windgeschwindigkeit, Helligkeit, Dämmerung und Eis.

- |     |     |     |
|-----|-----|-----|
| L70 | L60 | L50 |
| ●   | ●   | ●   |

**7**  
**Schiebeelemente**  
 Glasschiebesysteme und Schiebeläden aus Holz und Aluminium sind horizontal verschiebbar (CE-zertifiziert).

- |     |     |     |
|-----|-----|-----|
| L70 | L60 | L50 |
| ●   | ●   | ●   |

**8**  
**Farbauswahl**  
 gemäss WAREMA Farbwelt mit vielen Auswahlmöglichkeiten und hochwertiger Feinstruktur-oberfläche (resistenter gegen äussere Einflüsse wie Schmutz und Kratzer).

- |     |     |     |
|-----|-----|-----|
| L70 | L60 | L50 |
| ●   | ●   | ●   |

**9**  
**Aussensteckdose**  
 mit Abdeckung am Pfosten für die individuelle Erweiterung mit Laptop, Kühlschrank oder Musik.

- |     |     |     |
|-----|-----|-----|
| L70 | L60 | L50 |
| ●   | ●   | –   |

**10**  
**Wasserablauf**  
 über jeden Pfosten möglich (Ausnahme Elektropfosten).

- |     |     |     |
|-----|-----|-----|
| L70 | L60 | L50 |
| ●   | ●   | ●   |



Die Lamaxa Fertigung

# Mit Know-how und Hightech.

Ihr Lamaxa entsteht in der modernen Fertigung von WAREMA und ist Qualität made in Germany. Auf einer Produktionsfläche, die grösser ist als neun Fussballfelder, sind alle Fertigungsprozesse vereint: von der Metallbearbeitung und Pulver-beschichtung bis hin zu Kunststoff- und Elektro-technik sowie Stoffkonfektionierung.

So haben wir alle Qualitätsfaktoren selbst in der Hand.

Unsere qualifizierten Mitarbeiter mit Mechatronik-Know-how bearbeiten und montieren sämtliche Baugruppen bis zum fertigen Dachsystem. Gleichzeitig kommen moderne Produktionsanlagen wie die Senkrecht-Beschichtungsanlage zum Einsatz.

Ihr Lamaxa Lamellendach wird in unserer Fertigung mit Elektronik und Mechanik soweit vorkonfektioniert, dass später die Montage sicher und schnell ausgeführt werden kann.

Wir haben Lamaxa mit grosser Sorgfalt und Leidenschaft für Qualität gebaut. Freuen Sie sich darauf. Auf Ihre persönlichen Momente und einzigartigen Outdoor-Erlebnisse mit Lamaxa.



*Bei uns sind die Fertigungsprozesse Ihres Lamaxa unter einem Dach integriert. So stellen wir sicher, dass die Arbeitsschritte harmonisch aufeinander abgestimmt sind und unsere hohen Ansprüche an die Qualität von Anfang bis Ende eingehalten werden.*



*Ob Mechanik, Elektronik, Beschichtung – alles greift nahtlos für Ihr perfektes Lamaxa ineinander.*



*Wir überlassen nichts dem Zufall und prüfen am Ende jedes Lamellendach bis ins Detail: von der Oberflächenbeschaffenheit der Profile über die Elektrik bis hin zur Programmierung.*



*Erst wenn alles stimmt, wird aus einem Lamellendach Ihr persönliches Lamaxa.*



reddot winner 2021

Lamaxa L50

Lamaxa L50

Lamaxa L50





Lamaxa L70, L60 und L50

# Die Features



## Integrierte Markisen mit easyZIP-Führung

Markisen mit easyZIP-Führung vereinen modernes Design und Funktionssicherheit für ein angenehmes Klima bei Sicht- und Blendschutz. Dank der intelligenten seitlichen Führung ist auch bei starkem Wind besondere Stabilität und ein fester Halt garantiert. Beim Lamaxa L60 und L70 ist diese voll integriert und ist im eingefahrenen Zustand nahezu unsichtbar.

L 70      L 60      L 50



## GranTex mit easyZIP-Führung

Die GranTex mit easyZIP-Führung und Reissverschlussystem ist ein idealer Sicht-, Sonnen- und Windschutz für das Lamaxa L50. Blende und Führungsschienen fügen sich perfekt an das Lamellendach.

L 70      L 60      L 50



## Integrierte Aussensteckdose im Pfosten

Damit Sie unter Ihrem Lamaxa auf nichts verzichten müssen, kann es auf Wunsch mit einer Aussensteckdose inklusive wettergeschützten Klappdeckel ausgestattet werden. Die Steckdose ist in den Farben anthrazit, weiss und aluminiumfarben erhältlich.

L 70      L 60      L 50



## Edle Schiebeläden aus Holz und Aluminium

Seitliche Schiebeläden mit Lamellen aus Holz (Lärche natur) oder Aluminium setzen elegante Designakzente. Die Beschichtung der Aluminiumläden ist passend zum Gestell oder in Kontrastfarbe möglich (CE-zertifiziert).

L 70      L 60      L 50



## Hochwertige Glasschiebesysteme

Seitliche Glasschiebesysteme (beispielsweise das Schiebesystem SL20e von Solarlux) bieten Ihnen zusätzlichen transparenten Schutz vor Wind und Kälte.

L 70      L 60      L 50



## Wandanbindung

Einen fließenden Übergang nach draussen schafft die direkte Anbringung an der Hauswand.

L 70      L 60      L 50



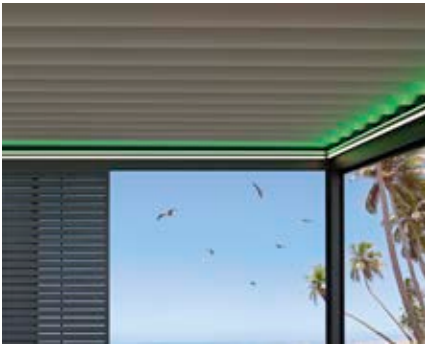

### Integrierte, dimmbare LED- und RGB-Stripes

Die integrierten LED-Stripes sind dank WMS Dimmer individuell regulierbar. Sie sind im horizontalen und/oder vertikalen Bereich einsetzbar und sorgen als direkte oder indirekte Beleuchtung für die perfekte Lichtstimmung am Abend. Die indirekte Beleuchtung ist auf Wunsch auch als Ambientebeleuchtung in verschiedenen Farben erhältlich.

L 70      L 60      L 50

●            ●            ●



### LED-Stripes in der Lamelle und umlaufend

Die LED-Beleuchtung integriert in den Lamellen oder als Rundumbeleuchtung angebracht an den Traversen sorgt für eine ganz besondere Stimmung bei Abenddämmerung. Die Rundumbeleuchtung ist auch als mehrfarbige Ambiente-Beleuchtung (RGB) erhältlich.

L 70      L 60      L 50

—            —            ●



### Wohlfühlstimmung durch Design Heizstrahler

Auch wenn die späten Abendstunden eine Abkühlung mit sich bringen: Mit dem Infrarot Kurzwellenstrahler (farblich passend zu Ihrem Lamaxa) mit getönter Glaskeramik und 2.200 Watt können Sie die Zeit unter Ihrem Lamaxa noch länger genießen.

L 70      L 60      L 50

●            ●            ●



### Zusätzlicher Pfosten

Ein zusätzlicher Pfosten ermöglicht neben dem Einsatz einer integrierten Markise weiterhin einen freien Durchgang.

L 70      L 60      L 50

●            ●            —



### Eingerückter Pfosten

Durch den eingerückten Pfosten kann ein Dachüberstand geschaffen werden um beispielsweise angrenzende Objekte wie Pools zu überdachen. Die flexiblere Positionierung des Eckpfostens schafft mehr Freiraum.

L 70      L 60      L 50

●            ●            —



### Lamellen

Alle Lamaxa Modelle schützen Sie vor Sonne und Regen. Regulieren Sie den Lichteinfall je nach Typ mit den drehbaren Lamellen oder genießen Sie den Cabrio-Effekt mit der verfahrbaren Variante für den puren Sonnengenuss. Bei Regen schließen Sie das Dach und können so Ihre Outdoor-Zeit verlängern.

Dreh- und verfahrbar      ●

Drehbar                              ○

L 70      L 60      L 50

●            ○            ○



Lamaxa L70, L60 und L50

# Die Features



## Exklusive Farbwelten erleben

Die WAREMA Farbwelt ist für alle pulverbeschichteten Aluminiumteile wie Lamellen und Profile erhältlich. WAREMA bietet Ihnen eine grosse Auswahl an Pulverfarben. Wählen Sie aus den drei Farbkategorien „Highlight“, „Variation“ oder „Individual“ – immer inklusive hochwertiger Feinstrukturoberfläche.

L 70      L 60      L 50



## Schutzprofil

Die Aluminium-Profile sowie die Konstruktion zeichnen sich durch optimalen Witterungsschutz aus und schützen selbst bei starkem Regenfall vor Spritzwasser. Zudem ist ein formschöner Abschluss zwischen Traverse und Lamelle gegeben.

L 70      L 60      L 50



## Wetterabhängige Steuerung mit WMS Wetterstation plus

Mit der WMS Wetterstation plus können Sie Ihr Lamaxa nach Umgebungseinflüssen steuern. Die Wetterstation erfasst Niederschlag, Windgeschwindigkeit, Helligkeit, Dämmerung und Eis (Kombination von Aussentemperatur und Niederschlag) und sorgt dafür, dass Ihr Lamaxa zum Beispiel bei Regen automatisch geschlossen wird.

L 70      L 60      L 50





### Steuerung per Fernbedienung oder App

Bedient wird das Lamaxa mittels dem drahtlosen WMS Funksystem. Auf Wunsch ist eine Bedienung mit dem Smartphone mit WMS WebControl pro oder Amazon Alexa möglich. So steuern Sie bequem Lamellen, Markisen, Beleuchtung, Heizung und vieles mehr.

Mehr erfahren unter:  
[www.warema.de/webcontrol](http://www.warema.de/webcontrol)

L 70                      L 60                      L 50



### Smart Home für das gesamte Zuhause

Bedienen Sie Ihre Geräte wie z. B. Sonnenschutz, Licht, Heizung uvm. über nur eine App per WMS und homee – auch per Sprachsteuerung. Mit homee können Sie Ihr Zuhause ganz nach Ihrem persönlichen Bedarf vernetzen und bereits vorhandene WMS Produkte ganz einfach integrieren.

Mehr erfahren unter:  
[www.warema.de/homee](http://www.warema.de/homee)

L 70                      L 60                      L 50

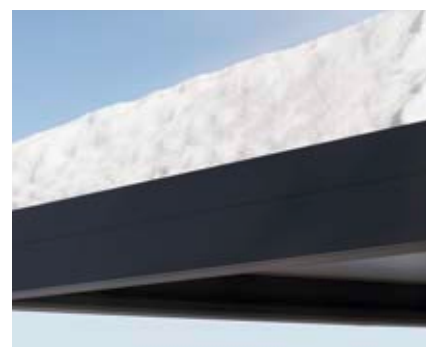

### Hohe Wetterfestigkeit und Tragfähigkeit

Lamaxa Lamellendächer haben im geschlossenen Zustand eine zulässige Schneelast von maximal 50 kg/m<sup>2</sup> (bis zu 1.350 kg). Die volle Funktionsfähigkeit ist nach dem vollständigen Abtauen wieder gegeben. Sie halten zudem in der Maximalgröße von 6,0 x 4,5 m einer Belastung von bis zu 230 kg/m<sup>2</sup> stand.

L 70                      L 60                      L 50



### Komfortable Planung und Gestaltung

Visualisieren Sie Ihr Traum-Lamellendach mit dem WAREMA Konfigurator oder live an der eigenen Terrasse mit unserer Augmented Reality-App, dem WAREMA Designer – kostenfrei verfügbar für Android und iOS!

Beide Tools unter:  
[www.warema.de/designer](http://www.warema.de/designer)

L 70                      L 60                      L 50



### Immer auf Nummer sicher

WAREMA bietet Ihnen nützliche Serviceleistungen – sowohl bei der Produktauswahl, beim Kauf und natürlich auch darüber hinaus. Wir begleiten Sie gerne über das gesamte Produktleben Ihres Sonnenschutzes hinweg und sogar ein Stück weiter. Dadurch können wir Ihnen lange Freude an Ihrem erstklassigen Sonnenschutzprodukt garantieren.

Mehr erfahren unter:  
[www.warema.de/service](http://www.warema.de/service)

L 70                      L 60                      L 50





Lamaxa L70

# Die technischen Details



## Lamaxa L70

Drehbare und verfahrbare  
Lamellen

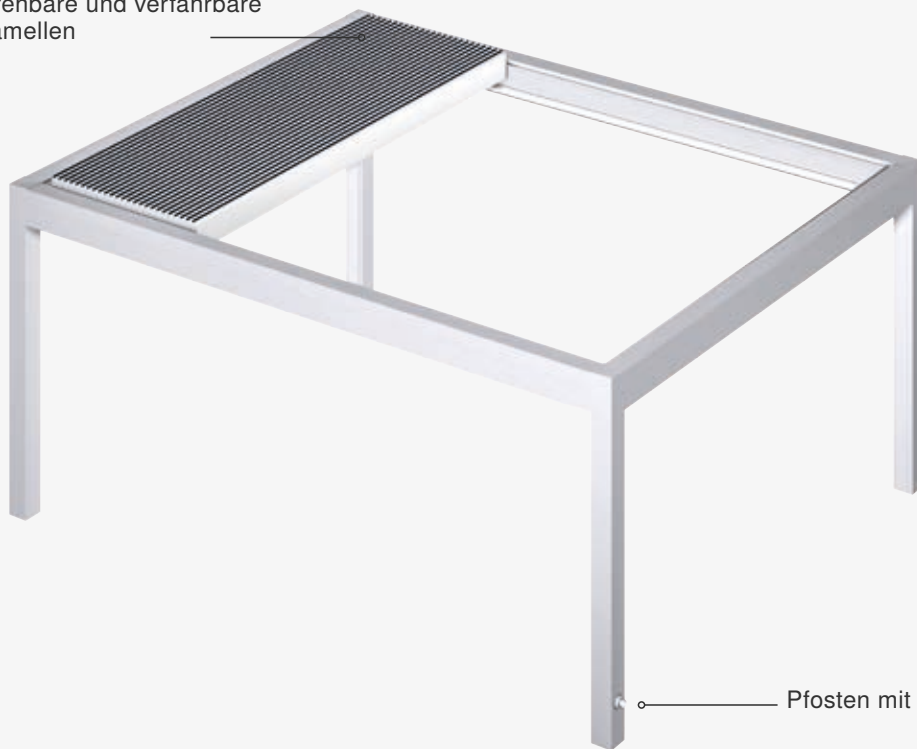

Pfosten mit Wasserablauf

max. Breite**	4.750 mm (bei einer max. Länge von 6.000 mm)
max. Länge**	6.330 mm (bei einer max. Breite von 4.500 mm)
Lamellen	Lamellen sind drehbar und verfahrbar
Antrieb	WMS Funkmotor
Lamellen- bzw. Gestellfarbe	Pulverbeschichtet gem. WAREMA Farbwelt, Oberflächenqualität Feinstruktur
Montage	Freistehend, ganz ohne Pfosten (Free) oder mit Wandanbindung

\*\*Weitere Ausführungsvariante: bei einer max. Breite von 4.600 mm ist eine max. Länge von 6.250 mm möglich.



Lamaxa L60

# Die technischen Details



## Lamaxa L60

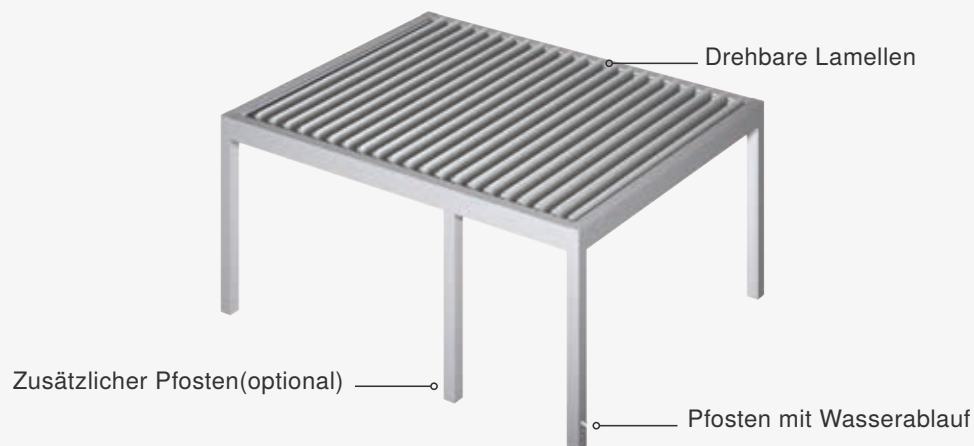

max. Breite**	4.750 mm (bei einer max. Länge von 6.000 mm)
max. Länge**	6.330 mm (bei einer max. Breite von 4.500 mm)
Lamellen	Lamellen sind drehbar
Antrieb	WMS Funkmotor
Lamellen- bzw. Gestellfarbe	Pulverbeschichtet gem. WAREMA Farbwelt, Oberflächenqualität Feinstruktur
Montage	Freistehend, ganz ohne Pfofen (Free) oder mit Wandanbindung

\*\*\*Weitere Ausführungsvariante: bei einer max. Breite von 4.600 mm ist eine max. Länge von 6.250 mm möglich.

## Lamaxa Free



## Lamaxa L70/L60 Free

Drehbare und verfahrbare Lamellen  
(integrierte Montage)



Drehbare und verfahrbare Lamellen  
(aufgesetzte Montage)

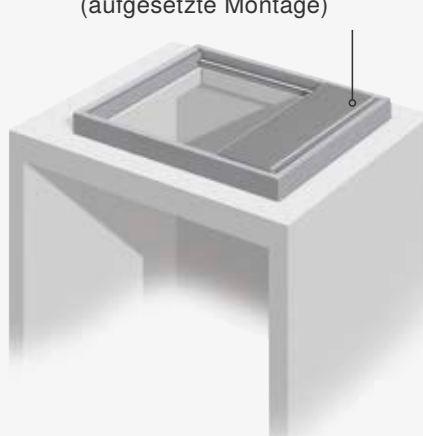

max. Breite	4.500 mm
max. Länge	6.000 mm
Variante	L60 oder L70
Antrieb	WMS Funkmotor
Lamellen- bzw. Gestellfarbe	Pulverbeschichtet gem. WAREMA Farbwelt, Oberflächenqualität Feinstruktur
Montage	integriert oder aufgesetzt



Lamaxa Line

# Die technischen Details



## Lamaxa L70/L60 Line

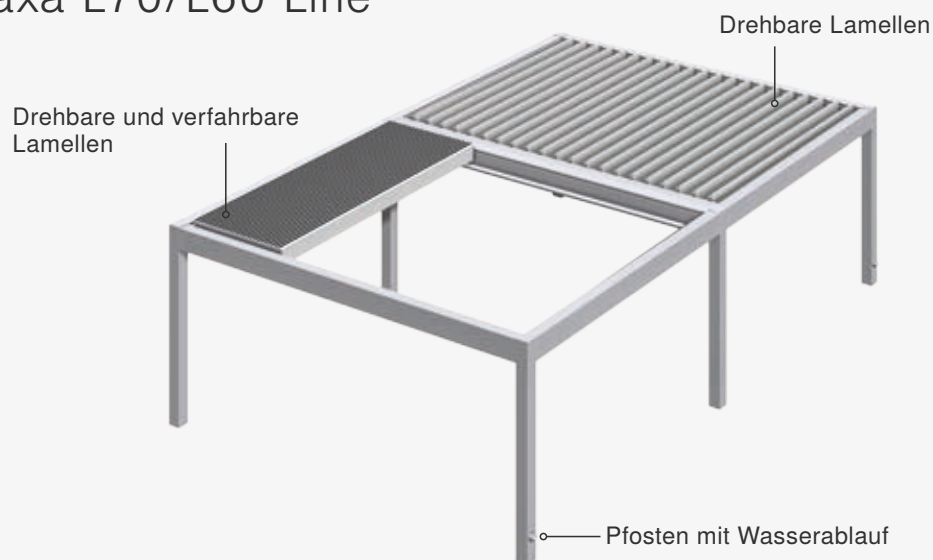

max. Breite	4.500 mm (bzw. 9.000 mm)
max. Länge	12.000 mmm (bzw. 6.000 mm)
Variante	L60, L70 oder kombiniert
Antrieb	WMS Funkmotor
Lamellen- bzw. Gestellfarbe	Pulverbeschichtet gem. WAREMA Farbwelt, Oberflächenqualität Feinstruktur
Montage	in Reihe (max. 6 Pfosten)

# Lamaxa L50



## Lamaxa L50

Drehbare Lamellen

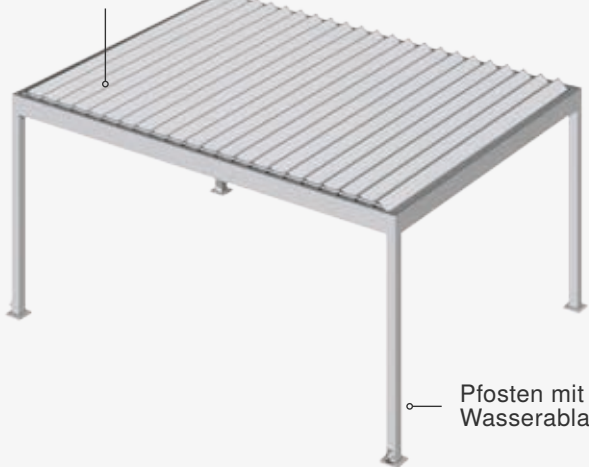

Drehbare Lamellen

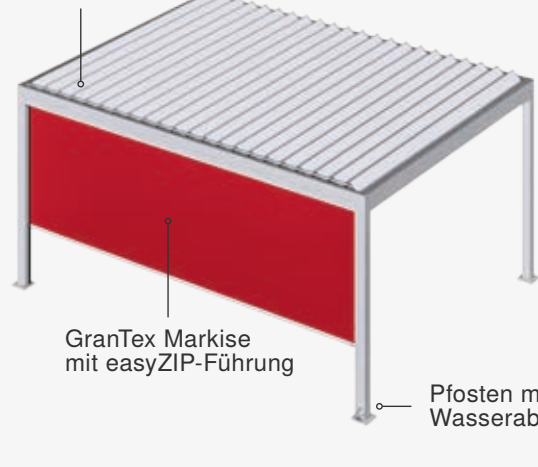

GranTex Markise  
mit easyZIP-Führung

Pfosten mit  
Wasserablauf

Pfosten mit  
Wasserablauf

max. Breite	4.500 mm
max. Länge	6.000 mm
Lamellen	Lamellen sind drehbar
Antrieb	WMS Funkmotor
Lamellen- bzw. Gestellfarbe	Pulverbeschichtet gemäss WAREMA Farbwelt, Oberflächenqualität Feinstruktur
Montage	Freistehend, optional Wandanbindung





WAREMA Schweiz GmbH  
Staldenhof 1a  
6014 Luzern  
Schweiz  
[www.lamaxa-moments.de](http://www.lamaxa-moments.de)

Besuchen Sie uns:  
Sun Forum Wertheim  
Almosenberg 11  
97877 Wertheim-Bettingen  
[www.sunforum.de](http://www.sunforum.de)

Treffen Sie uns hier:

